

ANVÄNDNINGSANVISNING (SV) OPTISKA STANSAR OCH PINCETTER

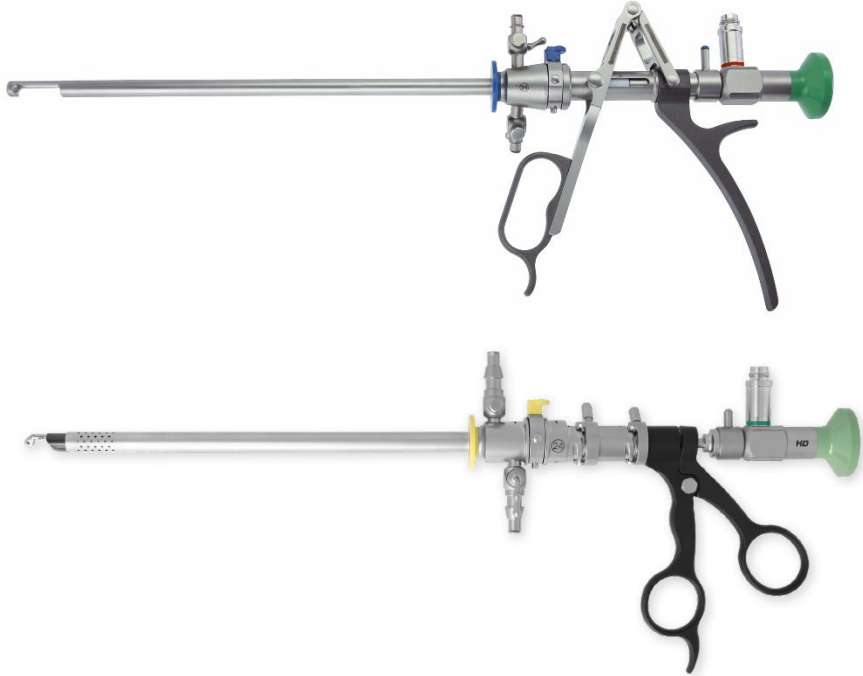

RUDOLF Medical GmbH + Co KG
Zollerstrasse 1, 78567 Fridingen an der Donau,
Tyskland
Telefon +49 7463 9956-0
Fax +49 7463 9956-56
sales@RUDOLF-med.com
www.RUDOLF-med.com

D0494 / Rev E / ACR00574 / 2026-03-26



LÄS INNAN ÅTERANVÄNDNING OCH FÖRVAR PÅ SÄKER PLATS

PRODUKT

Dessa bruksanvisningar gäller för RUDOLF Medicals optiska stansar och pincetter. Du har fått en högkvalitativ produkt vars korrekta hantering och användning beskrivs nedan.

Endast för professionellt bruk: Instrumenten är endast avsedda för professionella användare (kirurger, operationssjuksköterskor, tekniker för återanvändning av medicintekniska produkter).

Patientpopulation: Det finns inga begränsningar vad gäller patientpopulationen. Det kan överlåtas till den medicinska personalens bedömning och erfarenhet att avgöra om nyttan överväger risken i den aktuella populationen.



Följande instruktioner avser demontering efter operation och montering efter rengöring och desinfektion.

Detaljerade instruktioner om återanvändning finns i IFU D0462:



RUDOLF Medical-instrument levereras i icke-sterilt skick och måste rengöras, desinficeras och steriliseras före första användning och omedelbart efter varje användning. Skyddskåpor och transportförpackningar måste avlägsnas i förväg.

AVSEDD ANVÄNDNING

Optiska stansar och pincetter är avsedda för att skära vävnad och ta biopsier inom endoskopisk gynekologi/urologi.

KONTRAINDIKATIONER

Instrumentet ska inte användas i följande fall:

- Enligt den behandlande läkarens bedömning överstiger riskerna fördelarna för patienten.
- Det endoskopiska ingreppet har visat sig vara kontraindicerat för patienten.
- De medicinska produkterna är inte avsedda för användning på centrala nervsystemet och cirkulationssystemet.
- Akut inflammation i buken
- Urinvägsinfektion
- Koagulationsstörning

! VARNINGAR OCH FÖRSIKTIGHETSÅTGÄRDER

- Dessa medicintekniska produkter får endast användas i medicinska anläggningar av utbildad medicinsk personal.
- För patienter med obotliga infektioner såsom CJD (Creutzfeldt-Jakobs sjukdom), hepatit, HIV, möjliga varianter av dessa infektioner eller misstänkta infektioner måste gällande nationella bestämmelser om avfallshantering och återanvändning av medicintekniska produkter tillämpas.
- Felaktig användning och överbelastning på grund av vridning/hävning kan leda till brott och permanent deformation.
- Använd inte metallborstar eller slipande rengöringsmedel, eftersom korrosion kan uppstå om ytan skadas.
- Användaren måste kontrollera att kompatibla instrument kan kombineras på ett säkert sätt före klinisk användning.
- Var försiktig vid hantering av vassa spetsar och skärande kanter, eftersom det finns risk för skador.

FÖRE VARJE ANVÄNDNING: VISUELL OCH FUNKTIONELL INSPEKTION

Kontrollera följande:

- Yttre skador (t.ex. deformerad mantel, bucklor, grader, sprickor eller vassa kanter)
- Korrekt funktion
- Rester av rengöringsmedel eller desinfektionsmedel
- Fri passage genom arbetskanaler



Efter rengöring och desinfektion eller före sterilisering rekommenderar vi följande:

- Smörj rörliga delar med silikonfri, biokompatibel medicinsk vitolja som är godkänd för ångsterilisering.
- Smörj avstängningskranar, gängor och tätningssringar på höljet med underhållsfett.

LÅSANORDNING FÖR ENDOSKOP OCH INSTRUMENT

RUDOLF Medicals kirurgiska och diagnostiska höljen, endoskop och endoskopiska instrument är utrustade med en speciell hållare och låsmekanism.

1. Höljeshållare och låsmekanism (1):

Innan ett endoskop eller instrument som är insatt i höljet kan låsas måste man kontrollera att låset är öppet.

Se till att markeringslinjerna (2) på höljets låsmekanism är i linje med varandra (nollposition).

2. För nu in en obturator, ett endoskop (4) eller ett endoskopiskt instrument med spåret i hylsans nav och lås det genom att vrida låsspaken (3) 90° medurs.

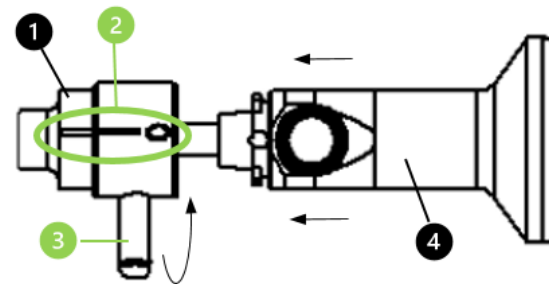

STOPPKRANKAR FÖR INFLÖDES- OCH UTFLÖDES - DEMONTERING/MONTERING



Stopcocks måste avlägsnas från höljesystemet för återanvändning.

①

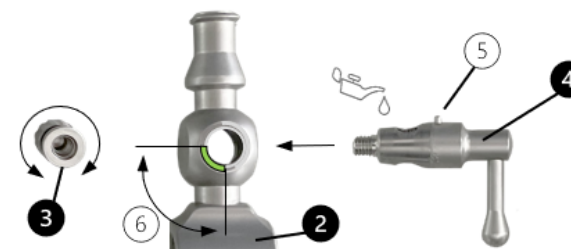

②

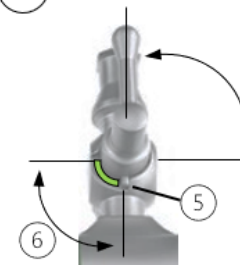

Demontering

Skruva av fjäderlocket (3) och ta bort stopcockpluggen (4) från stopcockan.

Montering

1. Sätt in kranpluggen (4) i kranhållaren (2). Se till att kranpluggens styrtstift (5) går i urtaget (6) på kranhållaren (2).
2. Skruva sedan fast fjäderkåpan (3) på motsatt sida av stoppkranen mot stoppkranens plugg.
3. Kontrollera att kranpluggen är rörlig.
4. Kranen måste vara öppen för sterilisering. För att göra detta, vrid kranpluggens spak mot öppningen på Luer-låsanslutningen.

Ansluta spolnings slangarna

1. Stäng spolkrana (1).
2. Anslut inflödesröret till inflödeskranen (2) via Luer Lock-anslutningen.
3. Anslut utflödesröret till utflödeskranen (3) via Luer Lock-anslutningen.

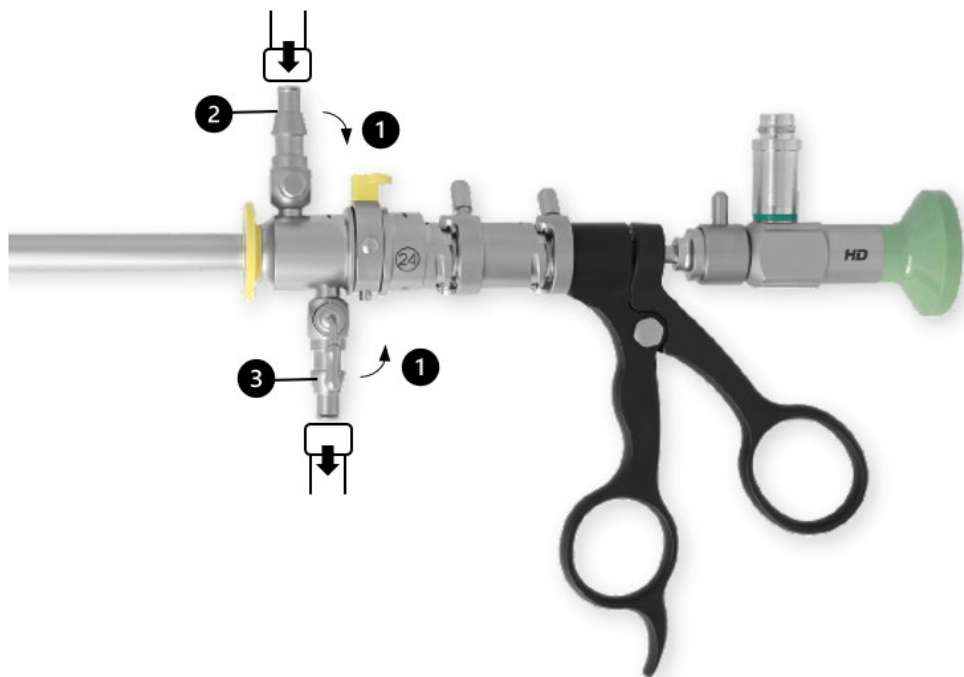

LITHOTRIPSY PUNCH – DEMONTERING/MONTERING

Click-systemet är en automatisk låsmekanism.

Demontering

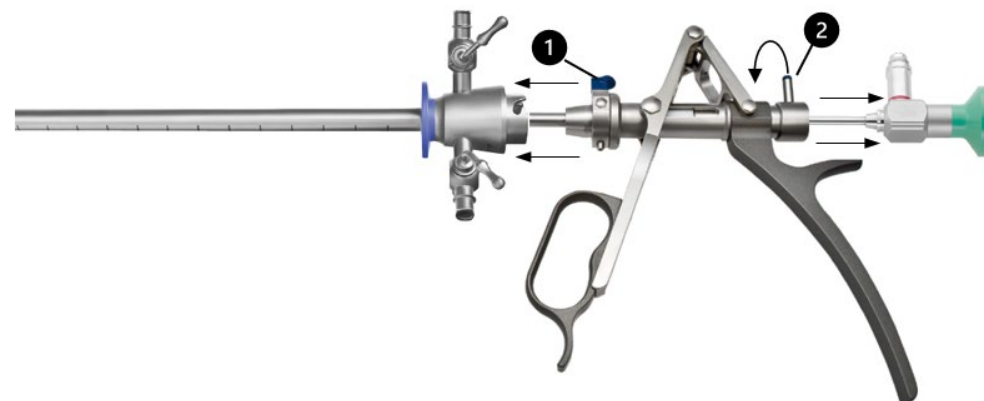

Klick-system för demontering av ytterhöljet

- Det yttre höljet låses upp genom att helt enkelt trycka på adaptern (1). Instrumenten kan sedan separeras från varandra.

Bajonettlås för borttagning av endoskopet

- Endoskopet kan separeras från arbetsdelen genom att man släpper spaken (2).
- Färgkodningen på ett endoskop representerar dess betraktningvinkel och kan därför skilja sig från färgkodningen på höljen/lock.

Obs: Kombinera endast kompatibla RUDOLF Medical-instrument med samma låsmekanism.

Montering

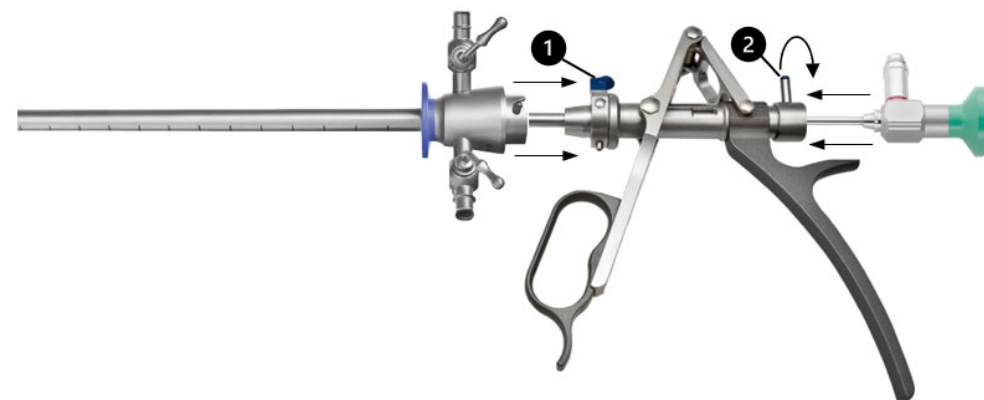

Klick-system för montering av ytterhöljet

- Det yttre höljet låses fast på hållaren med ett "klick" genom att helt enkelt trycka på adaptern (1).

Bajonettlås för montering av endoskopet

- Med bajonettlåssystemet låses endoskopet fast på arbetsdelen. Adaptren måste placeras genom att vrida spaken (2) så att dess klor kan sättas in i hållarens gängade spår och låsas med spaken (2).

OPTISK PINCETT – DEMONTERING/MONTERING

Klick-systemet är en automatisk låsmekanism.

Demontering

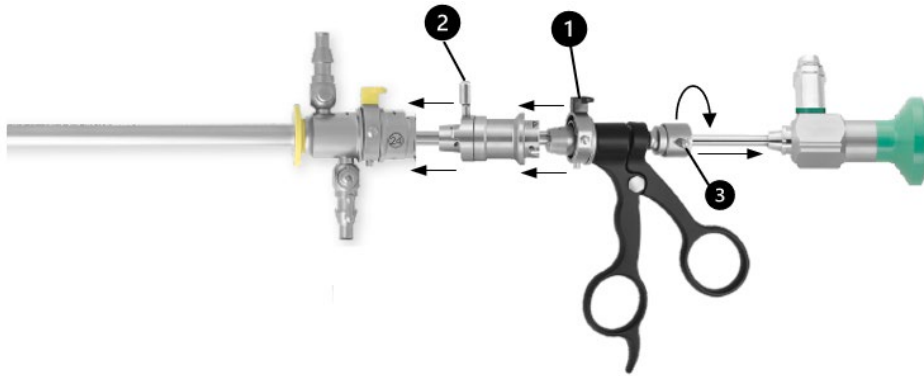

Klick-system

- Anslutningsadaptorn (2) låses upp från hållaren med ett "klick" genom att helt enkelt trycka på instrumentadaptorn (1).

Bajonettlås

- Höljesystemet separeras från arbetselementet genom att spaken (2) släpps.
- Endoskopet separeras från arbetselementet genom att spaken (3) släpps.

Anmärkning

- Om du använder arbetselement i kombination med cysto-uretroskopskydd i storlek 19–26 Fr./Charr. behöver du ingen extra adapter.
- Arbetselementen finns med både klick-system och bajonettlås. Demonteringen sker alltid enligt samma princip.

Montering

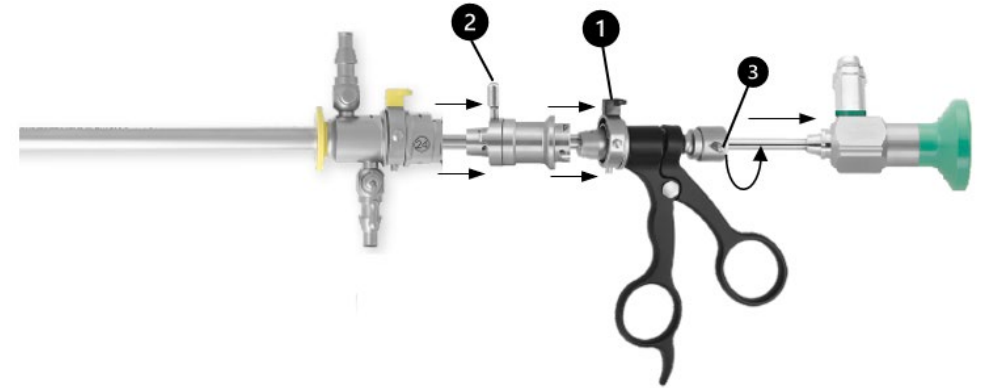

Klick-system

- Anslutningsadaptorn (2) låses fast i hållaren med ett "klick" genom att helt enkelt trycka på instrumentadaptorn (1).

Bajonettlås för montering av endoskopet

- Med bajonettlåssystemet låses endoskopet fast på arbetselementet. Adaptren måste placeras genom att vrida spaken (2) så att dess klor kan sättas in i hållarens gängade spår och låsas med spaken (2).
- Arbetselementen finns med både klick-system och bajonettlås. Monteringens sker alltid enligt samma princip.

KLICKSYSTEM ELLER BAJONETTSPÄRR FÖR MONTERING OCH DEMONTERING AV ADAPTERNA

Obs!

Det finns olika adapterar för arbetelementen när de kombineras med resektoskophöljen. När du väljer adapter ska du vara uppmärksam på arbetelementets anslutningstyp och höljesystemets anslutningstyp.

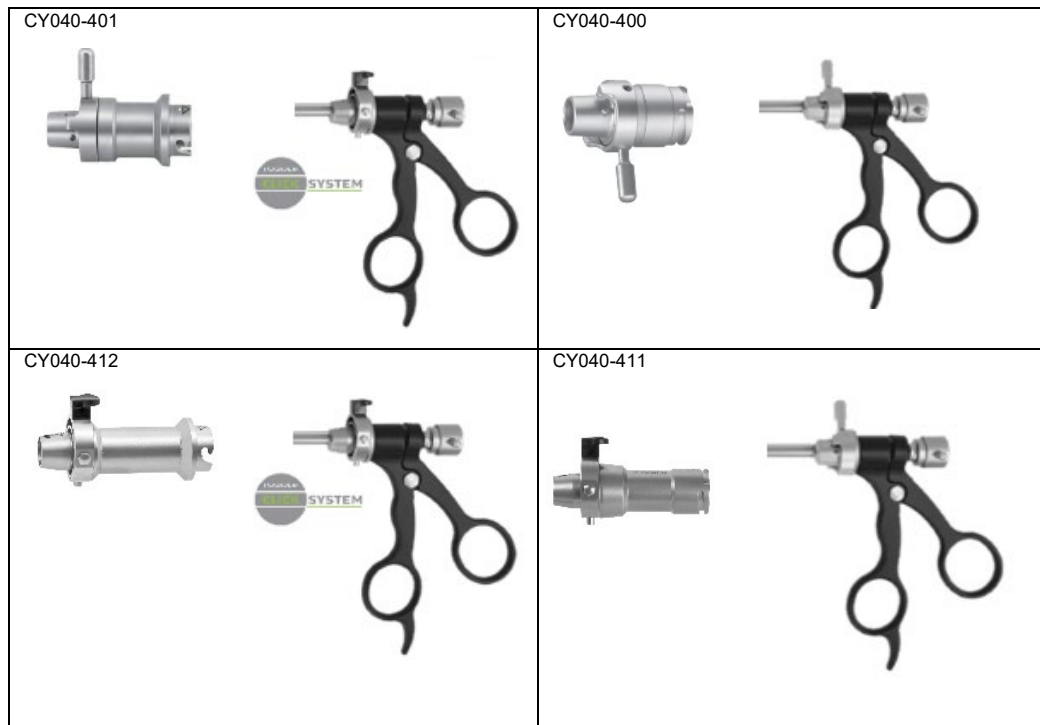

Som hjälp kan du också titta på pilmarkeringarna på instrumentlåset. Om dessa pilar har samma dimensioner eller kontur är kompatibiliteten garanterad.



SYMBOLER

	Se bruksanvisningen
	Batchkod
REF	Artikelnr
QTY	Antal per förpackning
	Icke-steril
	Varning
	Tillverkare
	Tillverkningsdatum
CE 0297	CE-märkning i enlighet med förordning (EU) 2017/745 om medicintekniska produkter (MDR) med det anmälda organets identifikationsnummer
	Smörj rörliga delar med silikonfri, biokompatibel vitolja som är godkänd för medicintekniska produkter och ångsterilisering. Smörj avstängningskranar, gängor och tätningsringar med instrumentfett som är godkänt för medicintekniska produkter och ångsterilisering.
	Medicinteknisk produkt