

HASZNÁLATI ÚTMUTATÓ (HU) OPTIKAI LÖKŐK ÉS FOGÓK

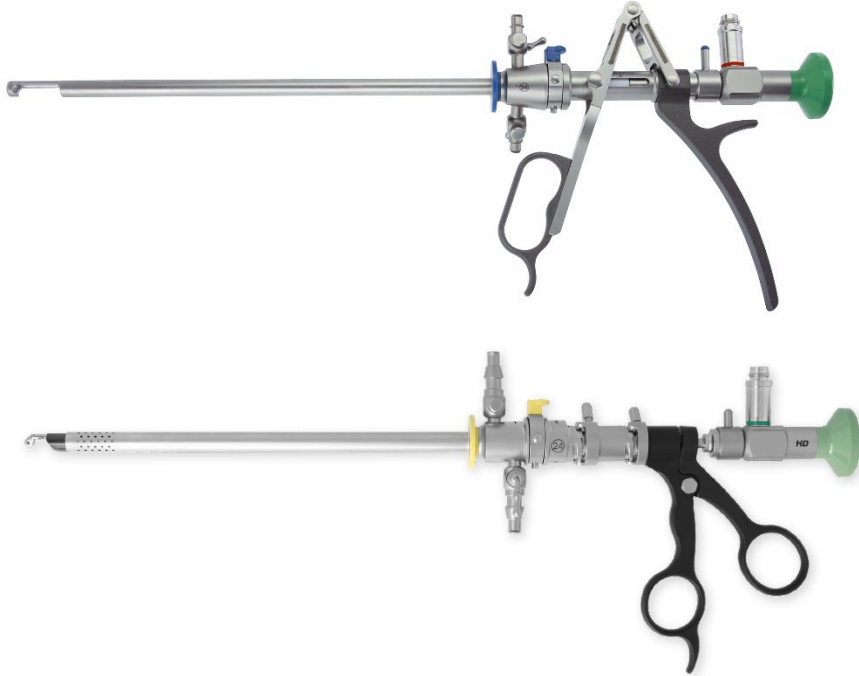

RUDOLF Medical GmbH + Co KG
Zollerstrasse 1, 78567 Fridingen an der Donau,
Németország
Telefon +49 7463 9956-0
Fax +49 7463 9956-56
sales@RUDOLF-med.com
www.RUDOLF-med.com

D0494 / Rev E / ACR00574 / 2026-03-26



KÉRJÜK, OLVASSA EL AZ ÚJRAFELDOLGOZÁS ELŐTT, ÉS TÁROLJA BIZTONSÁGOS HELYEN

TERMÉK

Ez a használati utasítás a RUDOLF Medical optikai lyukasztókra és fogókra vonatkozik. Ön egy kiváló minőségű terméket kapott, amelynek megfelelő kezelését és használatát az alábbiakban ismertetjük.

Kizárólag szakmai használatra: Az eszközöket kizárólag szakemberek (sebészek, műtősnők, orvostechnikai eszközök újrahasznosításával foglalkozó technikusok) használhatják.

Betegpopuláció: A betegpopulációra vonatkozóan nincsenek korlátozások. Az orvos dönthet saját belátása és tapasztalata alapján arról, hogy az adott populációban az előnyök meghaladják-e a kockázatokat.



Az alábbi utasítások a műtét utáni szétszerelésre és a tisztítás és fertőtlenítés utáni összeszerelésre vonatkoznak.

A felújításra vonatkozó részletes utasítások az IFU D0462 dokumentumban találhatóak:



A RUDOLF Medical műszerek nem steril állapotban kerülnek forgalomba, ezért első használat előtt és minden használat után azonnal meg kell tisztítani, fertőtleníteni és sterilizálni őket. A védőburkolatokat és a szállítócsomagolást előzetesen el kell távolítani.

RENDELTETÉS

Az optikai lyukasztók és fogók szövetek vágására és biopszia minták eltávolítására szolgálnak az endoszkópos nőgyógyászatban/urologiában.

ELLENJAVALLATOK

A műszert a következő esetekben nem szabad használni:

- A kezelőorvos véleménye szerint a kockázatok meghaladják a beteg számára nyújtott előnyöket.
- Az endoszkópos eljárás ellenjavalltnak bizonyul a beteg esetében.
- Az orvostechnikai eszközök nem alkalmazhatók a központi idegrendszerben és a keringési rendszerben.
- Akut gyulladás a hasüregben
- Húgyúti fertőzés
- Véralvadási zavar

⚠ FIGYELMEZTETÉSEK ÉS ÓVINTÉZKEDÉSEK

- Ezeket az orvostechnikai eszközöket kizárólag képzett egészségügyi személyzet használhatja egészségügyi intézményekben.
- Gyógyíthatatlan fertőzésekkel, például CJD-vel (Creutzfeldt-Jakob-kór), hepatitiszsel, HIV-vel, ezeknek a fertőzéseknek a lehetséges változatával vagy fertőzésgyanúval rendelkező betegek esetében az orvostechnikai eszközök ártalmatlanítására és újrahasznosítására vonatkozó nemzeti előírásokat kell alkalmazni.
- A helytelen használat és a csavarás/emelőerő miatti túlterhelés törésekhez és maradandó deformációhoz vezethet.
- Ne használjon fémkefét vagy súrolószert, mert a felület sérülése esetén korrózió léphet fel.
- A kompatibilis eszközök biztonságos kombinációját a felhasználónak kell ellenőriznie a klinikai használat előtt.
- Az éles hegyek és vágóélek kezelésekor legyen óvatos, mert sérülésveszély áll fenn.

MINDEN HASZNÁLAT ELŐTT: VIZUÁLIS ÉS MŰKÖDÉSI ELLENŐRZÉS

Ellenőrizze a következőket:

- Külső sérülések (pl. deformált burkolat, horpadások, sorjátok, repedések vagy éles élek)
- Helyes működés
- Tisztítószer- vagy fertőtlenítőszer-maradványok
- Szabad átjárás a munkacsatornákon keresztül

Tisztítás és fertőtlenítés után vagy sterilizálás előtt a következőket javasoljuk:

- A mozgó alkatrészeket szilikonmentes, biokompatibilis, gőzsterilizálásra alkalmas fehér orvosi olajjal kenje meg.
- Kenje meg a leállítócsapokat, menetek és tömítőgyűrűket karbantartó zsírral.

ZÁRÓESZKÖZ ENDOSZKÓPOKHOZ ÉS INSTRUMENTUMOKHOZ

A RUDOLF Medical sebészeti és diagnosztikai hüvelyei, endoszkópjai és endoszkópos műszerei speciális tartóval és rögzítő mechanizmussal vannak felszerelve.

1. Hüvelytartó és rögzítő mechanizmus (1):

Mielőtt a hüvelybe behelyezett endoszkópot vagy műszert rögzíteni lehetne, ellenőrizni kell, hogy a rögzítő nyitva van-e.

Győződjön meg arról, hogy a hüvely reteszelő mechanizmusán található jelölővonalak (2) egymással egy vonalban vannak (nulla pozíció).

2. Most helyezze be az obturátort, az endoszkópot (4) vagy az endoszkópos műszert a horonyba a hüvely közepébe, és rögzítse azt a rögzítőkar (3) 90°-os elforgatásával az óramutató járásával megegyező irányba.

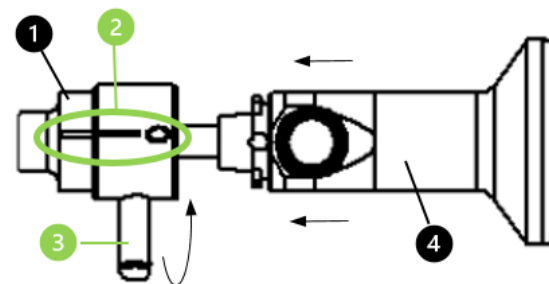

STOPCOCKS BEÁRAMLÁSHOZ ÉS KIÁRAMLÁSHOZ SZÉTSZERELÉS/ÖSSZESZERELÉS

⚠ A stopcocks-okat a hüvelyrendszerből ki kell venni az újrafeldolgozáshoz.

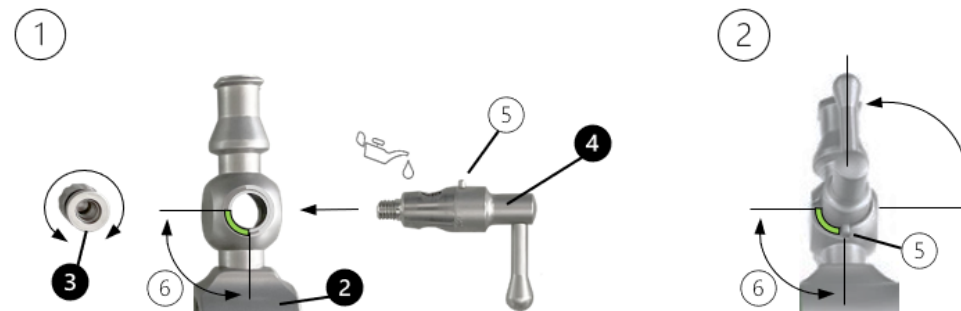

Szétszerelés

Csavarja le a rugós kupakot (3) és vegye le a csapdugót (4) a csapról.

Összeszerelés

1. Helyezze be a csapdugót (4) a csap tartóba (2). Győződjön meg arról, hogy a csapdugó vezetőcsapja (5) a csap tartó (2) mélyedésében (6) fut.
2. Ezután csavarja rá a rugós kupakot (3) a csap ellentétes oldalára a csap dugójához.
3. Ellenőrizze a csapdugó mozgékonyágát.
4. A szelepet sterilizáláshoz nyitva kell tartani. Ehhez forgassa el a szelepdugó kart a Luer lock csatlakozás nyílása felé.

Az öntözőcsövek csatlakoztatása

1. Csukja be az öblítőcsapokat (1).
2. Csatlakoztassa a beömlő csövet a beömlő csaphoz (2) a Luer Lock csatlakozáson keresztül.
3. Csatlakoztassa a kifolyó csövet a kifolyó csaphoz (3) a Luer Lock csatlakozáson keresztül.

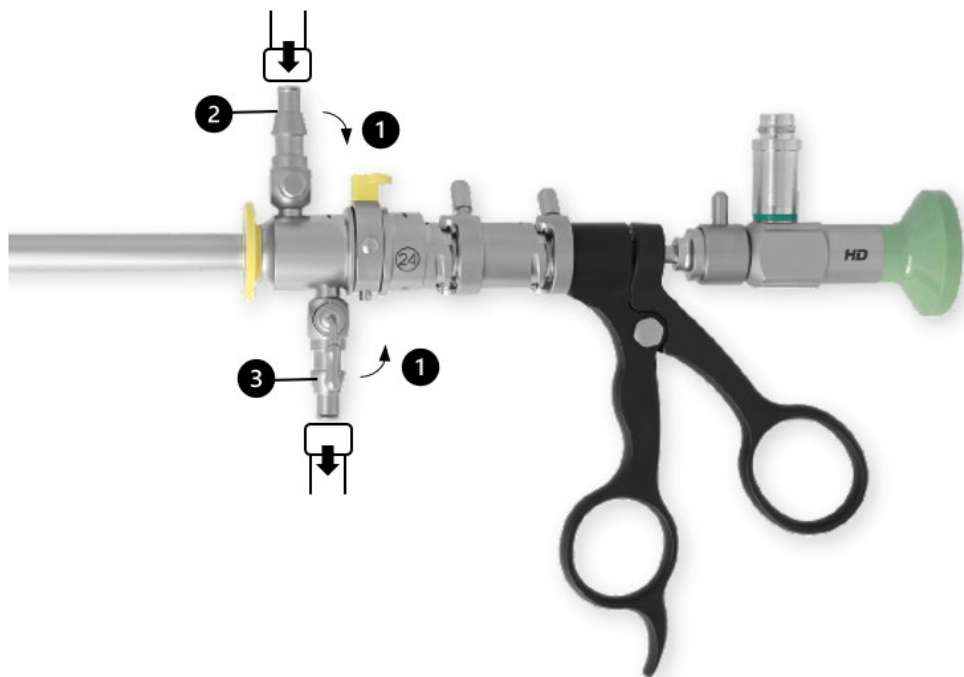

LITHOTRIPSY PUNCH – SZÉTSZERELÉS/ÖSSZESZERELÉS

A Click rendszer egy automatikus reteszelő mechanizmus.

Szétszerelés

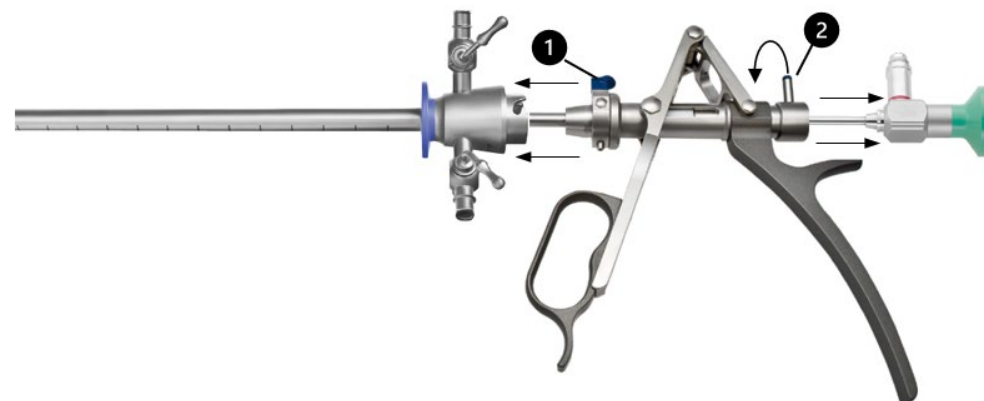

Kattintós rendszer a külső hüvely szétszereléséhez

- A külső hüvely egyszerűen az adapter (1) megnyomásával reteszeltető ki. Ezután a műszerek egymástól elválaszthatók.

Bajonettzár az endoszkóp eltávolításához

- Az endoszkóp a kar (2) elengedésével választható le a munkarésről.
- Az endoszkóp színekódja a látószögét jelzi, ezért eltérhet a burkolatok/zárai színekódjától.

Megjegyzés: Csak kompatibilis RUDOLF Medical műszereket kombináljon azonos reteszelő mechanizmussal.

Összeszerelés

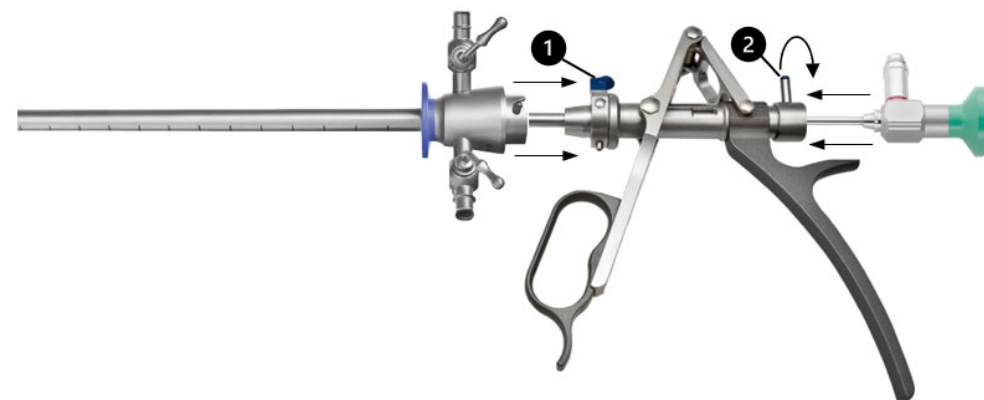

Kattintós rendszer a külső hüvely összeszereléséhez

- A külső hüvely az adapter (1) egyszerű megnyomásával „kattintással” rögzíthető a tartóhoz.

Bajonettzár az endoszkóp összeszereléséhez

- A bajonettzár rendszerrel az endoszkóp a munkadarabhoz van rögzítve. Az adaptert úgy kell elhelyezni, hogy a kart (2) elforgatva a karmai beilleszthetők legyenek a tartó menetes hornyába, és a kart (2) segítségével rögzíthetők legyenek.

OPTIKAI FOGÓ – SZÉTSZERELÉS/ÖSSZESZERELÉS

A Click System egy automatikus rögzítő mechanizmus.

Szétszerelés

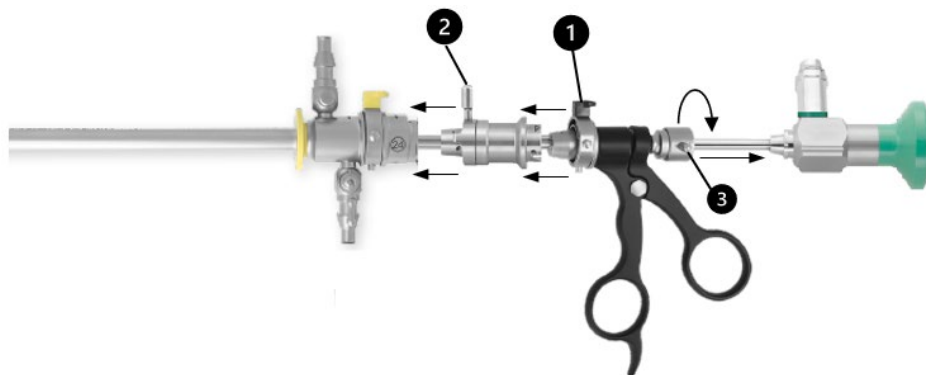

Click rendszer

- A csatlakozó adapter (2) a tartószervezetből egy „kattintással” oldható ki, egyszerűen a műszeradapter (1) megnyomásával.

Bajonettzár

- A hüvelyrendszer a kar (2) elengedésével válik le a munkarészről.
- Az endoszkóp a kar (3) elengedésével válik le a munkarészről.

Megjegyzések:

- Ha a munkadarabokat 19–26 Fr./Charr méretű cisztouretrószkóp hüvelyekkel együtt használja, **nincs** szükség további adapterre.
- A munkadarabok kattintós rendszerrel és bajonettzárral egyaránt kaphatók. A szétszerelés mindig ugyanazon elven alapul.

Összeszerelés

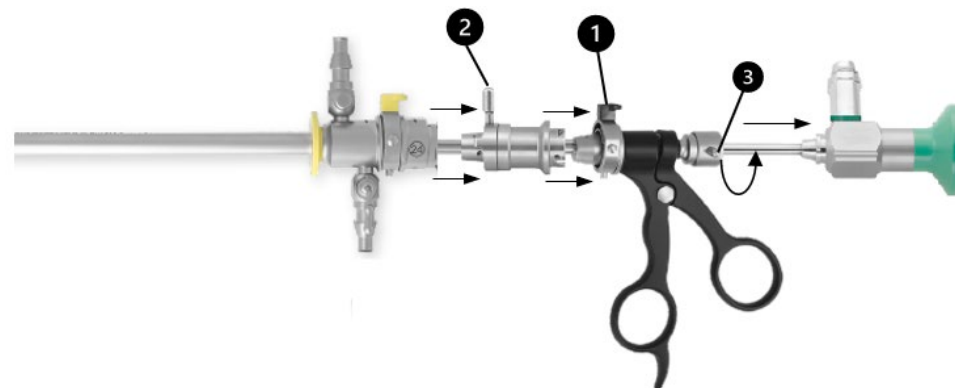

Kattintós rendszer

- A csatlakozó adapter (2) a műszer adapter (1) egyszerű megnyomásával „kattintással” rögzül a tartón.

Bajonettzár az endoszkóp összeszereléséhez

- A bajonettzárrendszerrel az endoszkóp a munkadarabhoz van rögzítve. Az adaptert úgy kell elhelyezni, hogy a kart (2) elforgatva a karmai beilleszthetők legyenek a tartó menetes hornyába, és a kart (2) segítségével rögzíthetők legyenek.
- A munkadarabok kattintós rendszerrel és bajonettzárral egyaránt kaphatók. Az összeszerelés mindig ugyanazon elven alapul.

KATTINTÓS RENDSZER VAGY BAJONETTZÁR AZ ADAPTOROK ÖSSZESZERELÉSÉHEZ ÉS SZÉTSZERELÉSÉHEZ

Megjegyzés:



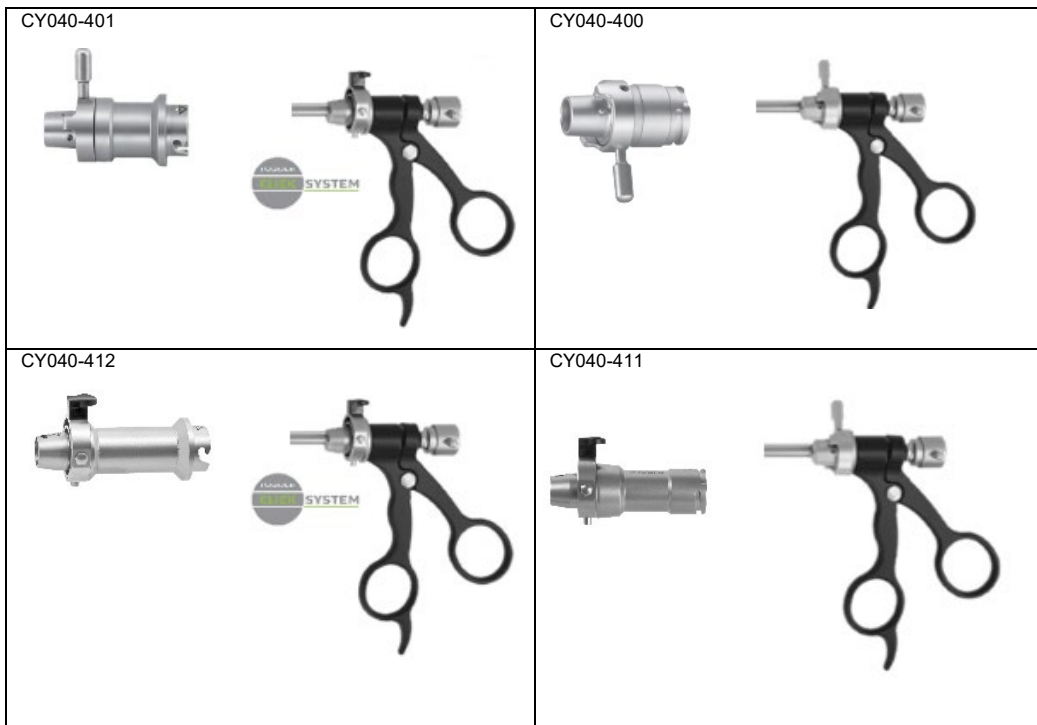



A munkadarabokhoz különböző adapterek állnak rendelkezésre, ha azokat reszekoszkóp hüvelyekkel kombinálják. Az adapter kiválasztásakor figyeljen a munkadarab csatlakozási típusára és a hüvelyrendszer csatlakozási típusára.



Segítségképpen figyelje meg a műszerzár nyíljelöléseit is. Ha ezek a nyilak azonos méretűek vagy kontúrúak, akkor a kompatibilitás garantált.



SZIMBÓLUMOK

	Olvassa el a használati utasítást
	Tételkód
REF	Cikkszám
QTY	Csomagszám
	Nem steril
	Figyelem
	Gyártó
	Gyártás dátuma
CE 0297	CE jelölés az orvostechikai eszközökről szóló (EU) 2017/745 rendeletnek (MDR) megfelelően, a bejelentett szervezet azonosító számával
	A mozgó alkatrészeket szilikonmentes, biokompatibilis fehér olajjal kenje, amely orvostechikai eszközökhöz és gőzsterilizáláshoz engedélyezett. A csapokat, menetes részeket és tömítőgyűrűket orvostechikai eszközökhöz és gőzsterilizáláshoz jóváhagyott műszerzsírral kenje meg.
MD	Orvostechikai eszköz