

## BRUGSANVISNING (DA) OPTISKE STANSER OG PINCETTER

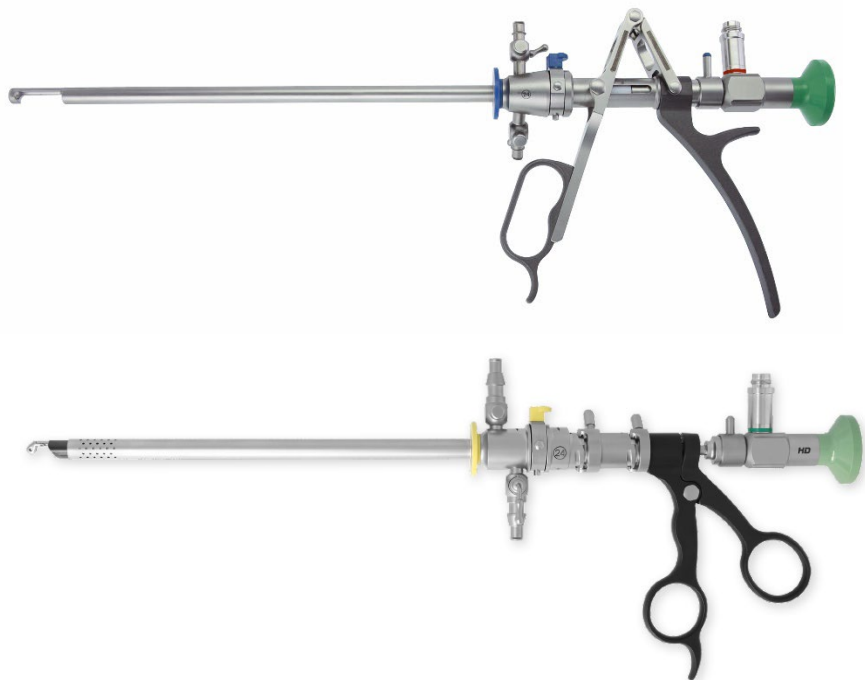

RUDOLF Medical GmbH + Co KG  
Zollerstrasse 1, 78567 Fridingen an der Donau,  
Tyskland  
Telefon +49 7463 9956-0  
Fax +49 7463 9956-56  
[sales@RUDOLF-med.com](mailto:sales@RUDOLF-med.com)  
[www.RUDOLF-med.com](http://www.RUDOLF-med.com)

D0494 / Rev E / ACR00574 / 2026-03-26



## LÆS DETTE, INDEN DU GENBEHANDLER, OG OPBEVAR DET PÅ ET SIKKERT STED

### PRODUKT

Denne brugsanvisning gælder for RUDOLF Medicals optiske stansere og pincetter. Du har modtaget et produkt af høj kvalitet, hvis korrekte håndtering og brug er beskrevet nedenfor.

**Kun til professionel brug:** Instrumenterne er kun beregnet til brug af professionelle brugere (kirurger, operationssygeplejersker, teknikere til genbehandling af medicinsk udstyr).

**Patientpopulation:** Der er ingen begrænsninger vedrørende patientpopulationen. Det kan overlades til den medicinske fagpersoners skøn og erfaring at afgøre, om fordelene opvejer risiciene i den pågældende population.



Følgende instruktioner vedrører adskillelse efter operationen og samling efter rengøring og desinfektion.

Detaljerede instruktioner om reprocessing findes i IFU D0462:



RUDOLF Medical-instrumenter leveres usterile og skal rengøres, desinficeres og steriliseres før første brug og umiddelbart efter hver brug. Beskyttelseskapper og transportemballage skal fjernes på forhånd.

### TILTÆNKT FORMÅL

Optiske stansere og pincetter er beregnet til at skære væv og fjerne biopsier i endoskopisk gynækologi/urologi.

### KONTRAINDIKATIONER

Instrumentet må ikke anvendes i følgende tilfælde:

- Efter den behandlende læges vurdering overstiger risiciene fordelene for patienten.
- Den endoskopiske procedure er kontraindiceret hos patienten.
- Medicinsk udstyr er ikke beregnet til brug på centralnervesystemet og kredsløbssystemet.
- Akut betændelse i underlivet
- Urinvejsinfektion
- Koagulationsforstyrrelse

## ⚠ ADVARSELER OG FORHOLDSREGLER

- Disse medicinske anordninger må kun anvendes på medicinske faciliteter af uddannet medicinsk personale.
- For patienter med uhelbredelige infektioner såsom CJD (Creutzfeldt-Jakobs sygdom), hepatitis, HIV, mulige varianter af disse infektioner eller mistænkte infektioner skal de gældende nationale regler vedrørende bortskaffelse og genbehandling af medicinsk udstyr overholdes.
- Forkert brug og overbelastning på grund af vridning/løftning kan føre til brud og permanent deformation.
- Brug ikke metalbørster eller slibende rengøringsmidler, da der kan opstå korrosion, hvis overfladen beskadiges.
- Den sikre kombination af kompatible instrumenter skal kontrolleres af brugeren inden klinisk brug.
- Vær forsigtig ved håndtering af skarpe spidser og skærekanter, da der er risiko for personskade.

## FØR HVER BRUG: VISUEL OG FUNKTIONEL INSPEKTION

Kontroller følgende:

- Eksterne skader (f.eks. deformeret kappe, buler, grater, revner eller skarpe kanter)
- Korrekt funktion
- Rester af rengørings- eller desinfektionsmidler
- Fri passage gennem arbejdskanaler

⚡ Efter rengøring og desinfektion eller før sterilisering anbefaler vi følgende:

- Smør bevægelige dele med silikonefri, biokompatibel medicinsk hvid olie, der er godkendt til dampsterilisering.
- Smør stophaner, gevind og tætningsringe på hylsteret med vedligeholdelsesfedt.

## LÅSEANORDNING TIL ENDOSKOPER OG INSTRUMENTER

RUDOLF Medicals kirurgiske og diagnostiske hylstre, endoskoper og endoskopiske instrumenter er udstyret med en særlig holder og låsemekanisme.

### 1. Kappebærer og låsemekanisme (1):

Inden et endoskop eller instrument, der er indsat i hylsteret, kan låses, skal det sikres, at låsen er åben.

Sørg for, at markeringslinjerne (2) på kappeens låsemekanisme er placeret på linje med hinanden (nulposition).

### 2. Indsæt nu en obturator, et endoskop (4) eller et endoskopisk instrument med rillen i hylsterets nav og lås det ved at dreje låsearmen (3) 90° med uret.

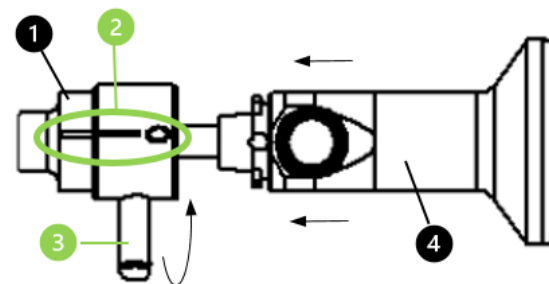

## STOPHANER TIL IND- OG UDLØBS - DEMONTERING/MONTERING

⚠ Stophanerne skal fjernes fra kappe-systemet til genbehandling.

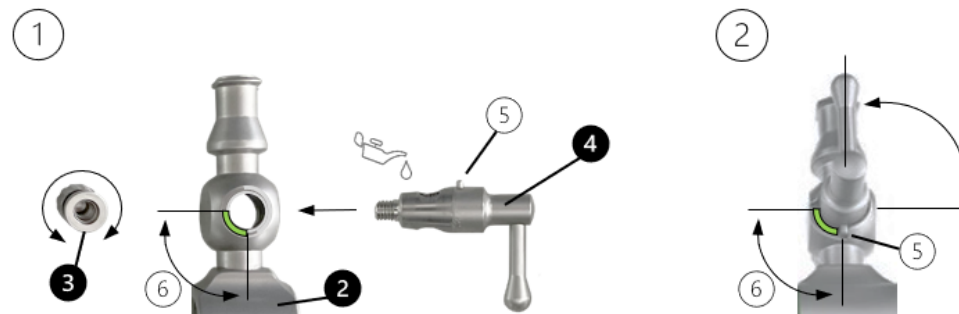

### Demontering

Skrue fjederhætten (3) af og fjern stophaneproppen (4) fra stophanen.

### Montering

1. Indsæt stophaneproppen (4) i stophanebeslaget (2). Sørg for, at stophaneproppens styrepind (5) løber i fordybningen (6) i stophanebeslaget (2).
2. Skru derefter fjederhætten (3) på den modsatte side af stophanen til stophaneproppen.
3. Kontroller stophanekapselens bevægelighed.
4. Stophanen skal være åben for sterilisering. For at gøre dette drejes stophanestoppets håndtag mod åbningen af Luer-lock-forbindelsen.

### Tilslutning af skylleslanger

1. Luk skyllehaneventilerne (1).
2. Tilslut tilstrømningsslangen til tilstrømningshanen (2) via Luer Lock-forbindelsen.
3. Tilslut udløbsrøret til udløbsstopphanen (3) via Luer Lock-forbindelsen.

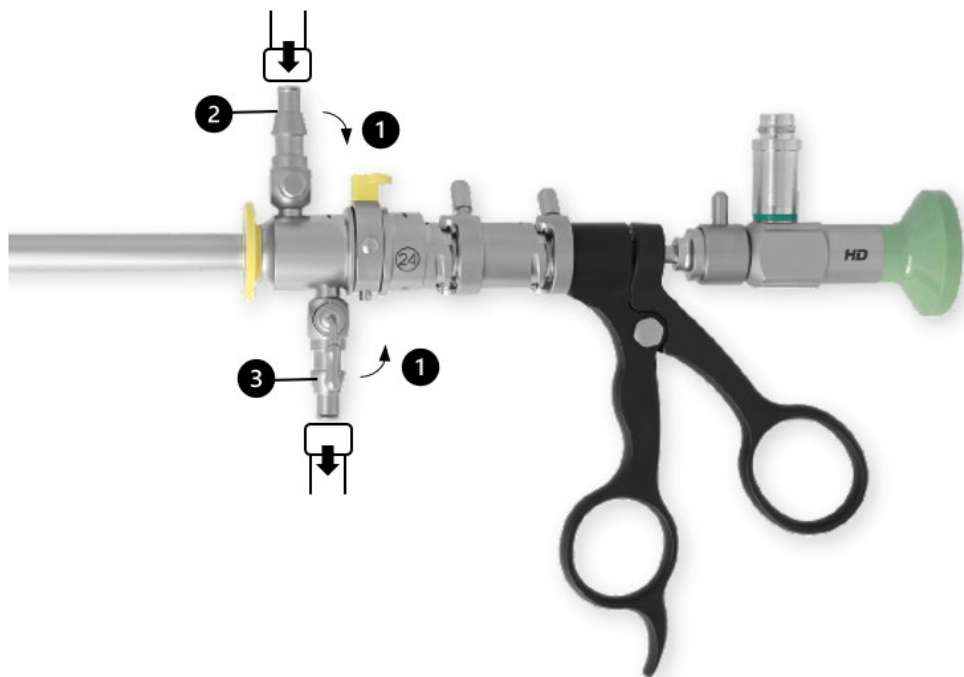

### LITHOTRIPSY PUNCH - DEMONTERING/MONTERING

Click-systemet er en automatisk låsemekanisme.

#### Demontering

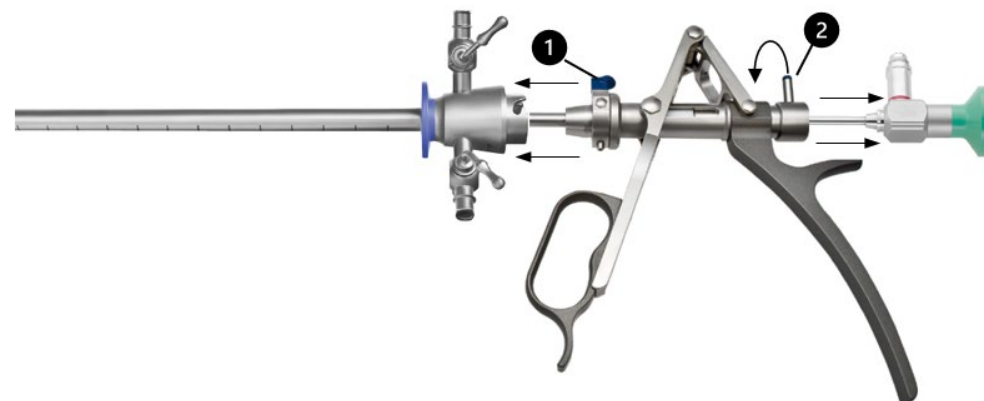

#### **Kliksystem til demontering af den ydre kappe**

- Den ydre kappe låses op ved blot at trykke på adapteren (1). Instrumenterne kan derefter adskilles fra hinanden.

#### **Bajonetlås til fjernelse af endoskopet**

- Endoskopet kan adskilles fra arbejdsdelen ved at frigøre håndtaget (2).
- Farvekodningen på et endoskop angiver dets synsvinkel og kan derfor afvige fra farvekodningen på kapperne/lukningerne.

**Bemærk:** Kombiner kun kompatible RUDOLF Medical-instrumenter med samme låsemekanisme.

## Samling

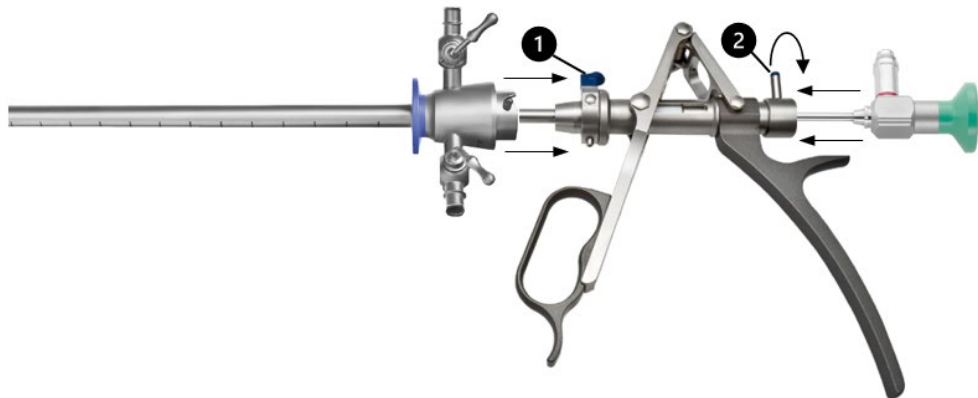

### **Klikssystem til samling af den ydre kappe**

- Den ydre kappe låses fast på holderen med et "klik" ved blot at trykke på adapteren (1).

### **Bajonetlås til samling af endoskopet**

- Med bajonetlåsesystemet låses endoskopet fast til arbejds-elementet. Adapteren skal placeres ved at dreje håndtaget (2), så dens kløer kan indsættes i holderens gevindspor og låses fast med håndtaget (2).

## **OPTISK TANG - DEMONTERING/SAMLING**

Kliksystemet er en automatisk låsemekanisme.

### Demontering

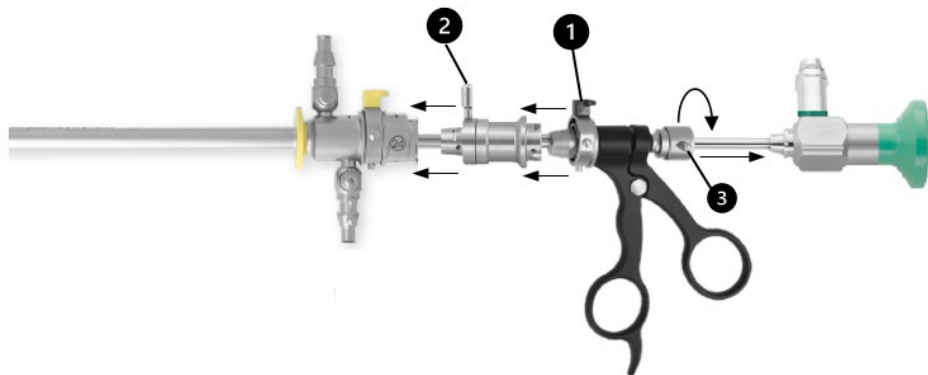

## **Click-system**

- Tilslutningsadapteren (2) låses op fra holderen med et "klik" ved blot at trykke på instrumentadapteren (1).

### **Bajonetlås**

- Kapslingssystemet adskilles fra arbejds-elementet ved at frigøre håndtaget (2).
- Endoskopet adskilles fra arbejds-elementet ved at løsne håndtaget (3).

### **Bemærkninger**

- Hvis du bruger arbejds-elementer i kombination med cysto-urethroscope-kapsler i størrelse 19 - 26 Fr./Charr. behøver du **ikke** en ekstra adapter.
- Arbejds-elementerne fås både med kliksystem og bajonetlås. Demonteringen foregår altid efter samme princip.

### Montering

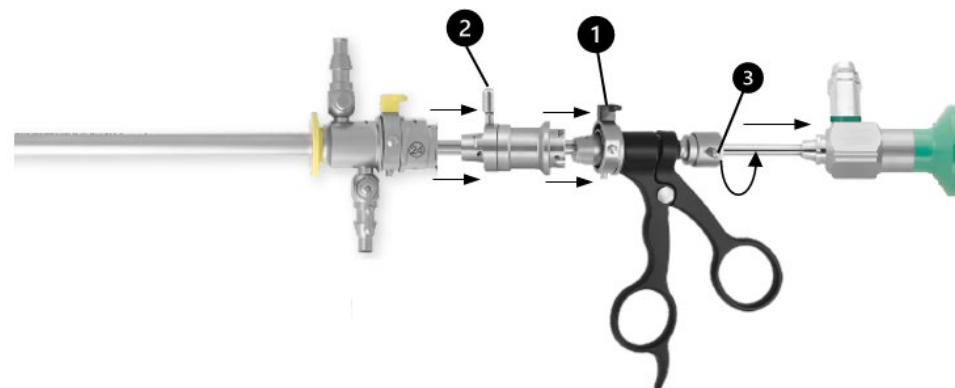

### **Klik-system**

- Tilslutningsadapteren (2) låses fast i holderen med et "klik" ved blot at trykke på instrumentadapteren (1).

### **Bajonetlås til samling af endoskopet**

- Med bajonetlåsesystemet låses endoskopet fast til arbejds-elementet. Adapteren skal placeres ved at dreje håndtaget (2), så dens kløer kan indsættes i holderens gevindspor og låses fast med håndtaget (2).
- Arbejds-elementerne fås både med kliksystem og bajonetlås. Samlingen foregår altid efter samme princip.

## KLIKSYSYSTEM ELLER BAJONETLÅS TIL MONTERING OG DEMONTERING AF ADAPTERNE

### Bemærk:



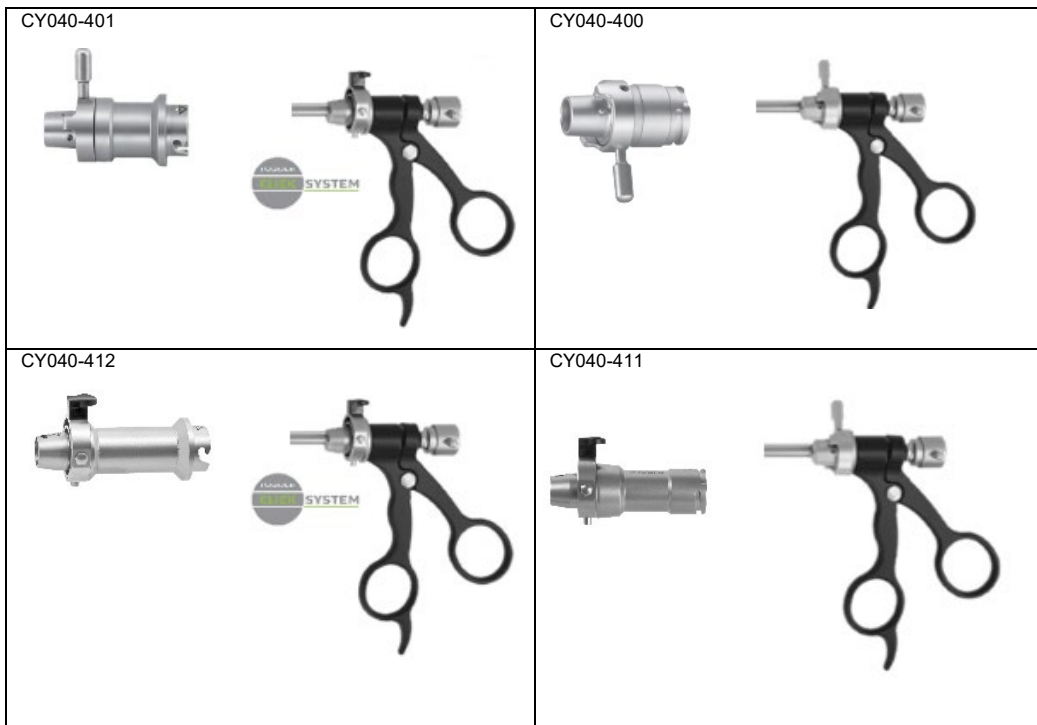





Der findes forskellige adaptore til arbejdslementerne, når de kombineres med resektoskopkapsler. Når du vælger adapter, skal du være opmærksom på arbejdslementets tilslutningstype og kapselsystemets tilslutningstype.



Som vejledning kan du også se på pilemarkeringerne på instrumentlåsen. Hvis disse pile har samme dimensioner eller kontur, er kompatibiliteten garanteret.



## SYMBOLER

	Se brugsanvisningen
	Batchkode
<b>REF</b>	Varenr.
<b>QTY</b>	Antal pr. pakke
	Ikke-steril
	Forsigtig
	Producent
	Fremstillingsdato
<b>CE</b> <b>0297</b>	CE-mærke i overensstemmelse med forordning (EU) 2017/745 om medicinsk udstyr (MDR) med det bemyndigede organs identifikationsnummer
	Smør bevægelige dele med silikonefri, biokompatibel hvid olie, der er godkendt til medicinsk udstyr og dampsterilisering. Smør stophaner, gevind og tætningsringe med instrumentfedt, der er godkendt til medicinsk udstyr og dampsterilisering.
	Medicinsk udstyr